

# Katalog produktów

Specjalizujemy się w projektowaniu i produkcji systemów RAS oraz kompleksowej budowy obiektów wylęgarniczych zapewniając wsparcie od początkowej fazy projektowej aż do uruchomienia: (symulacja wyposażonego obiektu, projekt technologiczny wyposażenia, produkcja, montaż).

Dostosowujemy koncepcję i projekt wyposażenia indywidualnie do każdego obiektu, uwzględniając jego parametry, dzięki temu produkowane przez nas urządzenia są niepowtarzalne i unikatowe zarówno jeśli chodzi o wymiar, kształt oraz funkcjonalność.

Możliwości naszej firmy nie ograniczają się jedynie do działalności związanej z produkcją RAS. Realizujemy również zlecenia na systemy hydroponiczne, toalety zewnętrzne, wózki, kosze, zbiorniki, przyrządy produkcyjne, sortownice oraz wiele innych urządzeń.

## Segmenty wylęgarnicze



# Aparaty długostrumieniowe

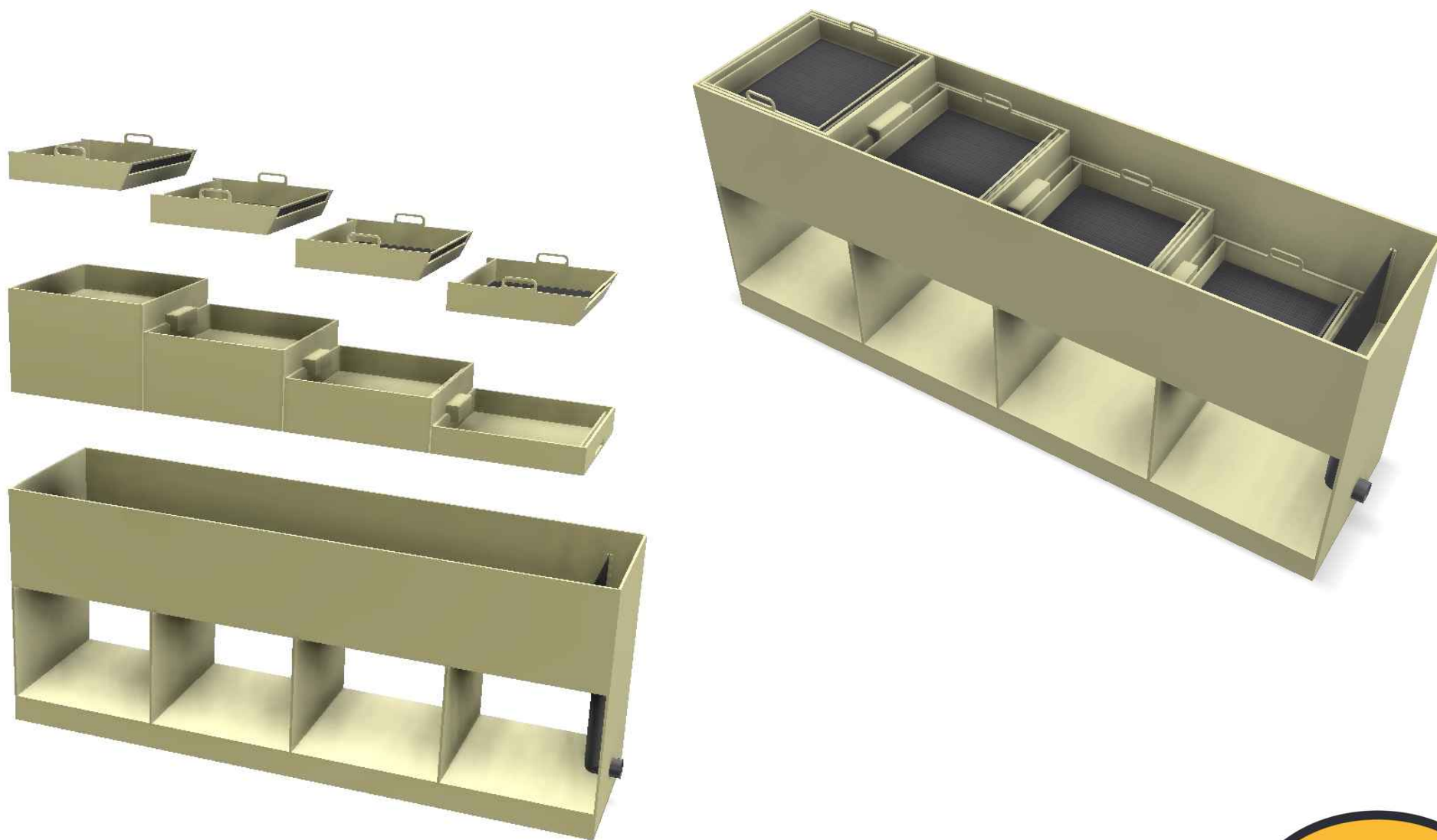

## Aparaty długostrumieniowe c. d.



## Baseny do hodowli ryb - wersje z pokrywą



[www.falko-ryby.eu](http://www.falko-ryby.eu)

[falko@falko-ryby.eu](mailto:falko@falko-ryby.eu)

+48 605 888 409

+48 605 888 455





## Stoły manipulacyjne z wbudowanym zlewem



[www.falko-ryby.eu](http://www.falko-ryby.eu)

[falko@falko-ryby.eu](mailto:falko@falko-ryby.eu)

+48 605 888 409

+48 605 888 455



## Baseny do hodowli ryb - okrągłe



[www.falko-ryby.eu](http://www.falko-ryby.eu)

[falko@falko-ryby.eu](mailto:falko@falko-ryby.eu)

+48 605 888 409

+48 605 888 455



## Baseny do hodowli ryb - prostokątne

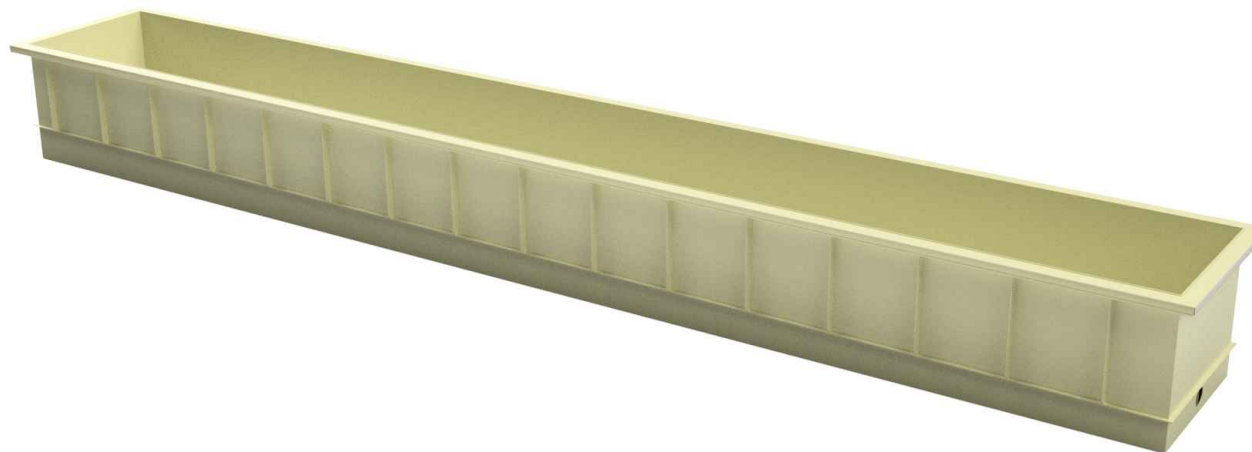

## Baseny do transportu ryb (wyposażenie: koryto zrzutowe, kosz na butlę z tlenem)

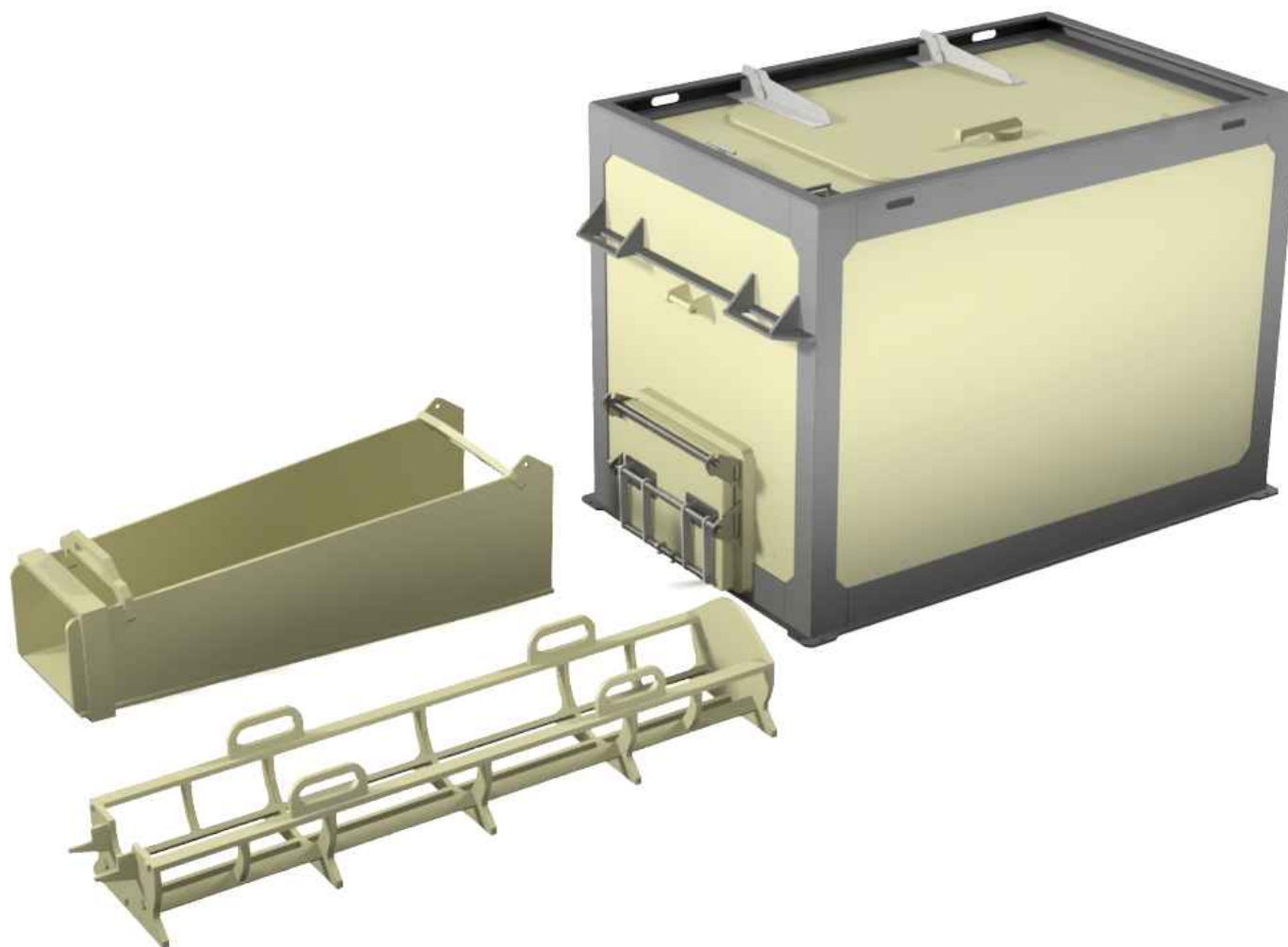

[www.falko-ryby.eu](http://www.falko-ryby.eu)

[falko@falko-ryby.eu](mailto:falko@falko-ryby.eu)

+48 605 888 409

+48 605 888 455



## Biofiltry kaskadowe

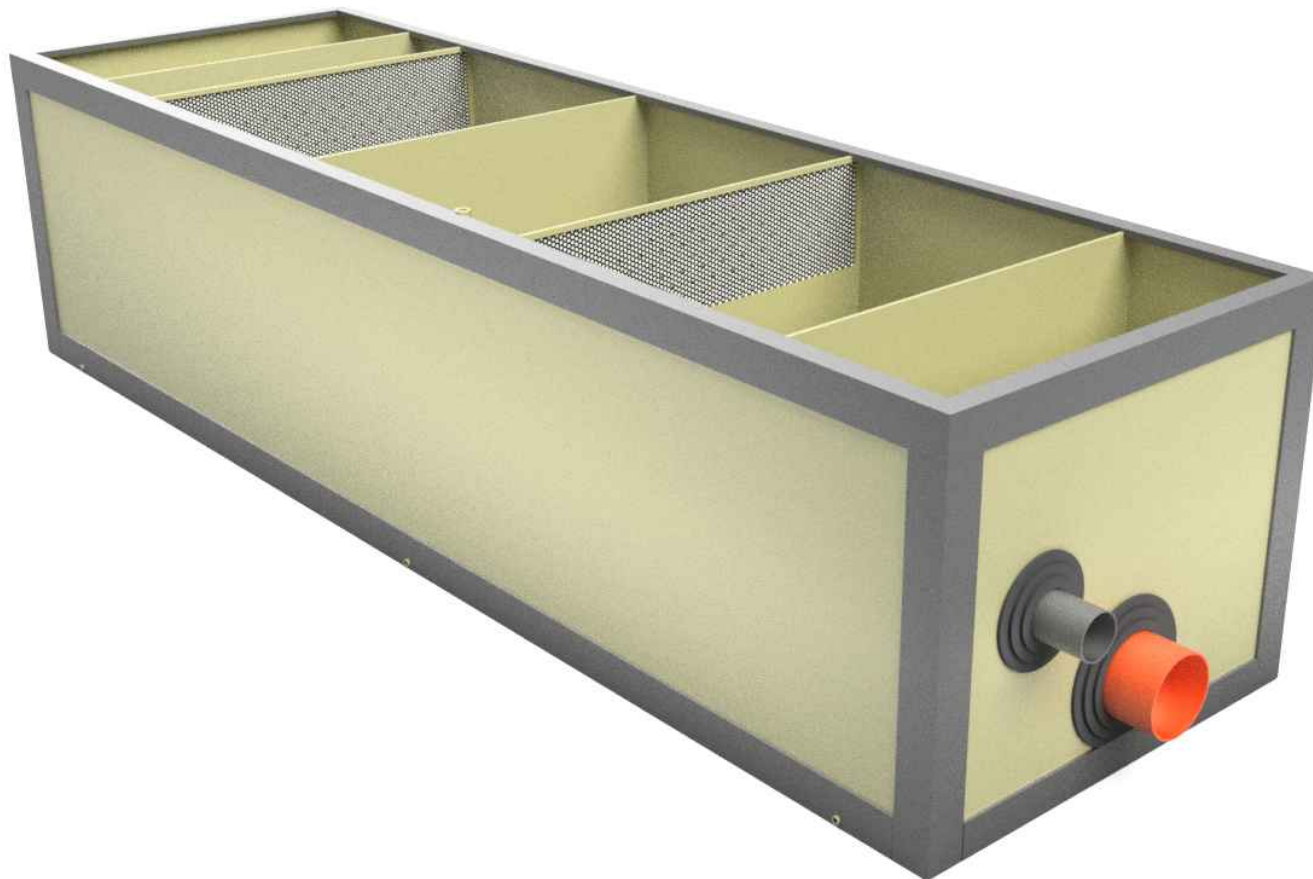

[www.falko-ryby.eu](http://www.falko-ryby.eu)

[falko@falko-ryby.eu](mailto:falko@falko-ryby.eu)

+48 605 888 409

+48 605 888 455



## Biofiltry walcowe



## Zbiorniki retencyjne (np wyposażone w zawór pływakowy oraz system ogrzewania)



[www.falko-ryby.eu](http://www.falko-ryby.eu)

[falko@falko-ryby.eu](mailto:falko@falko-ryby.eu)

+48 605 888 409

+48 605 888 455



## Kolumny natleniające





## Mikrosita automatyczne (bębnowe, ukośne)



[www.falko-ryby.eu](http://www.falko-ryby.eu)

[falko@falko-ryby.eu](mailto:falko@falko-ryby.eu)

+48 605 888 409

+48 605 888 455



## Systemy do inkubacji artemii

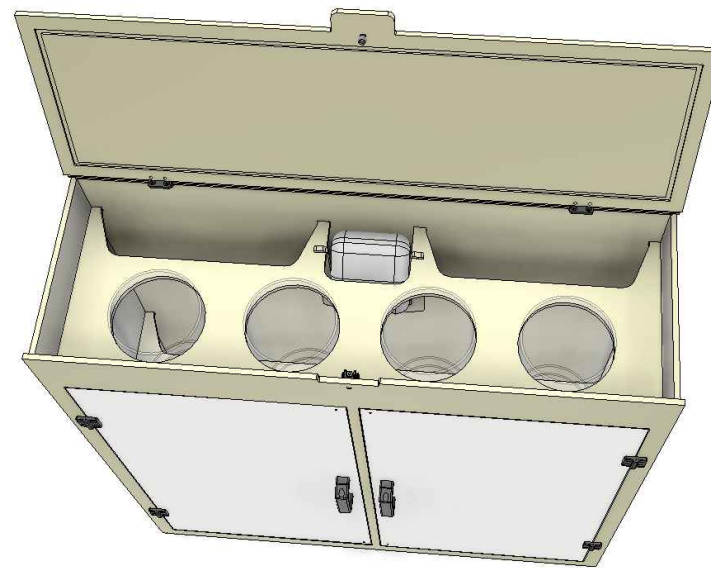

## Systemy hydroponiczne

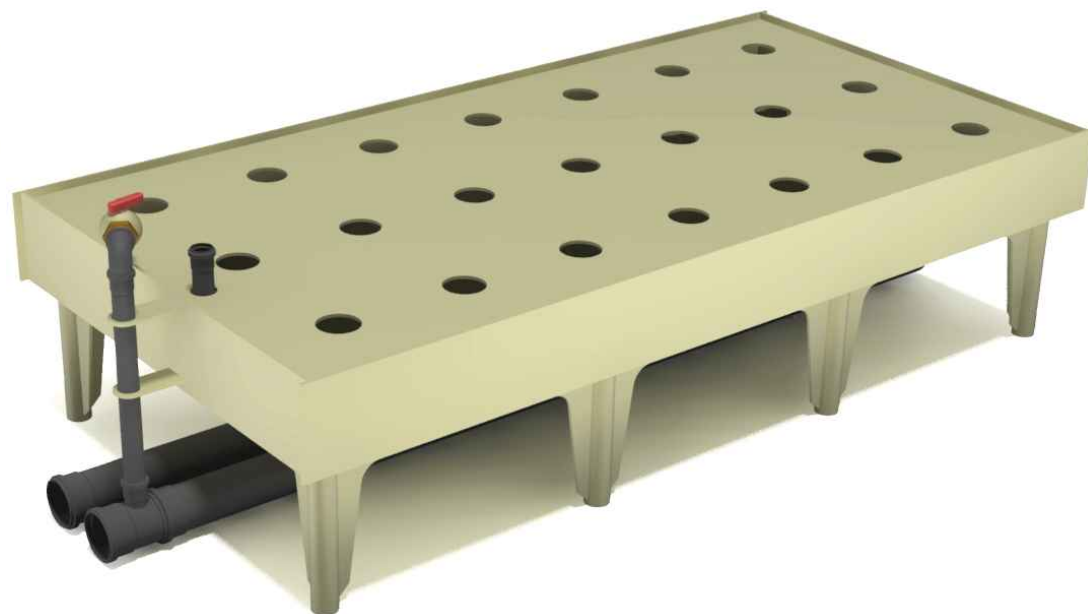
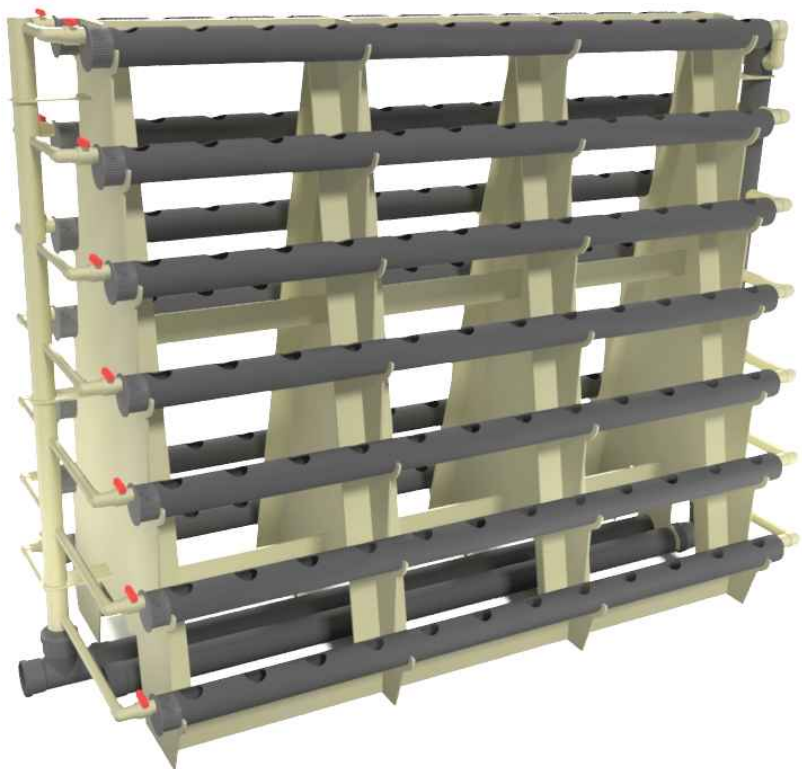

[www.falko-ryby.eu](http://www.falko-ryby.eu)

[falko@falko-ryby.eu](mailto:falko@falko-ryby.eu)

+48 605 888 409

+48 605 888 455



## Toalety przenośne



[www.falko-ryby.eu](http://www.falko-ryby.eu)

[falko@falko-ryby.eu](mailto:falko@falko-ryby.eu)

+48 605 888 409

+48 605 888 455



# Wizualizacje i projekty technologiczne obiektów (przekrój)

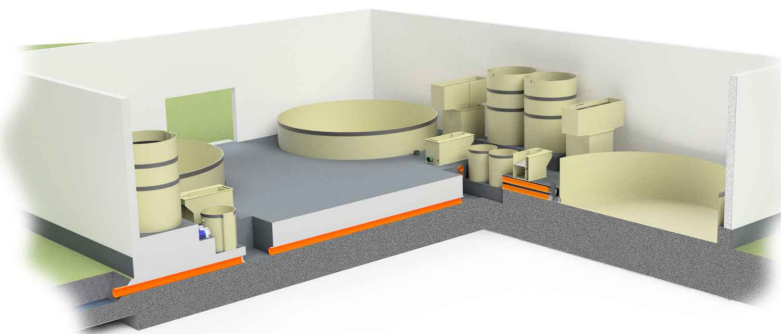
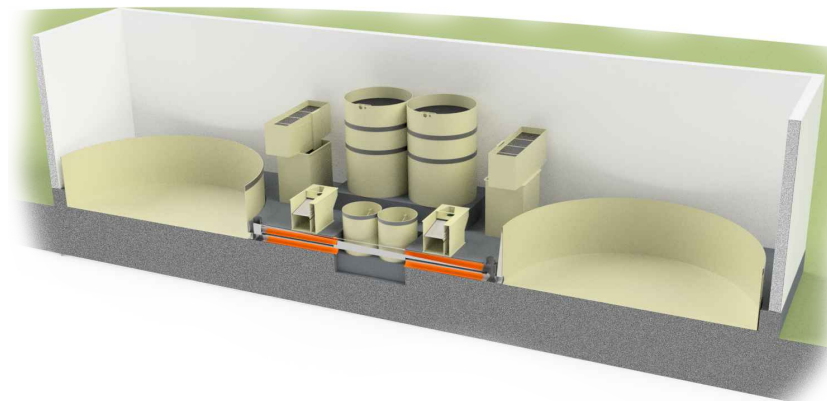
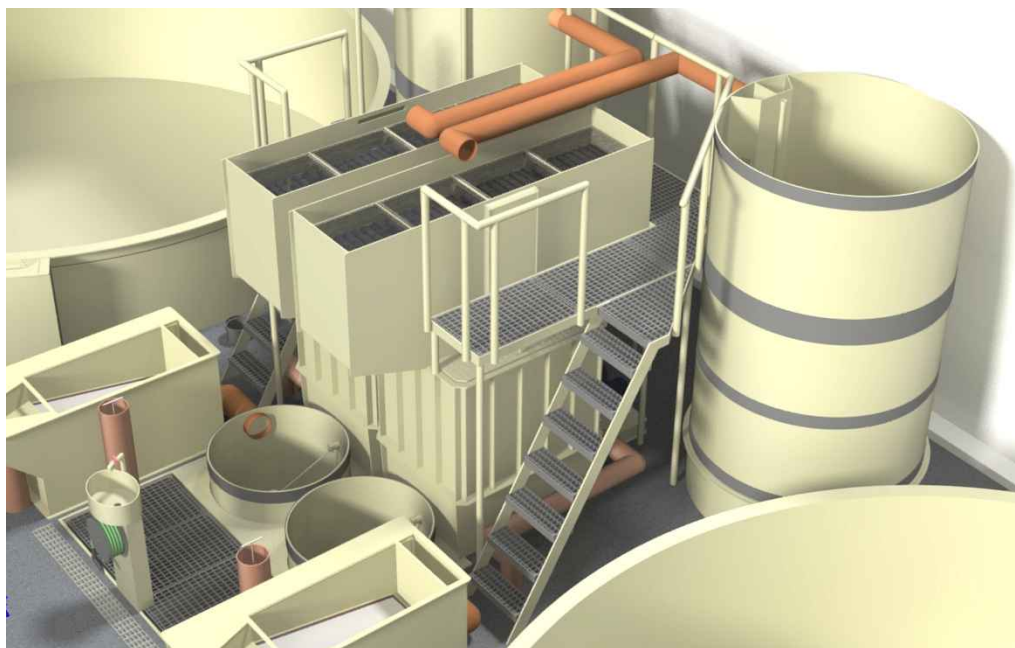

# Wizualizacje i projekty technologiczne obiektów

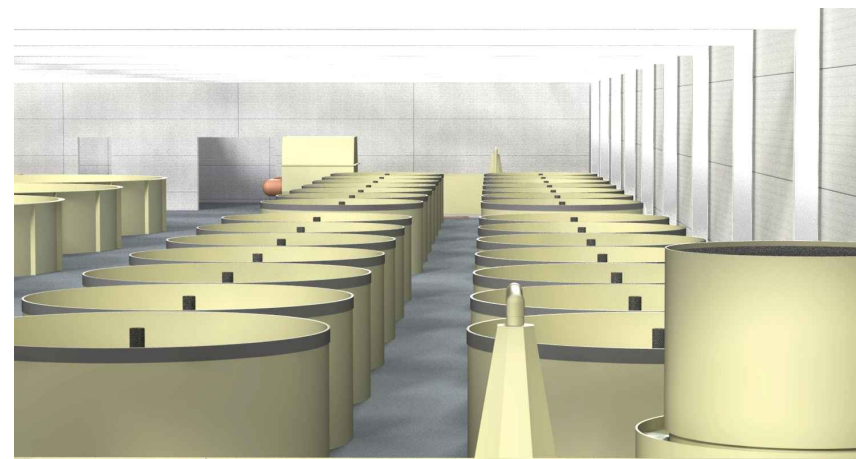

# Wizualizacje i projekty technologiczne obiektów

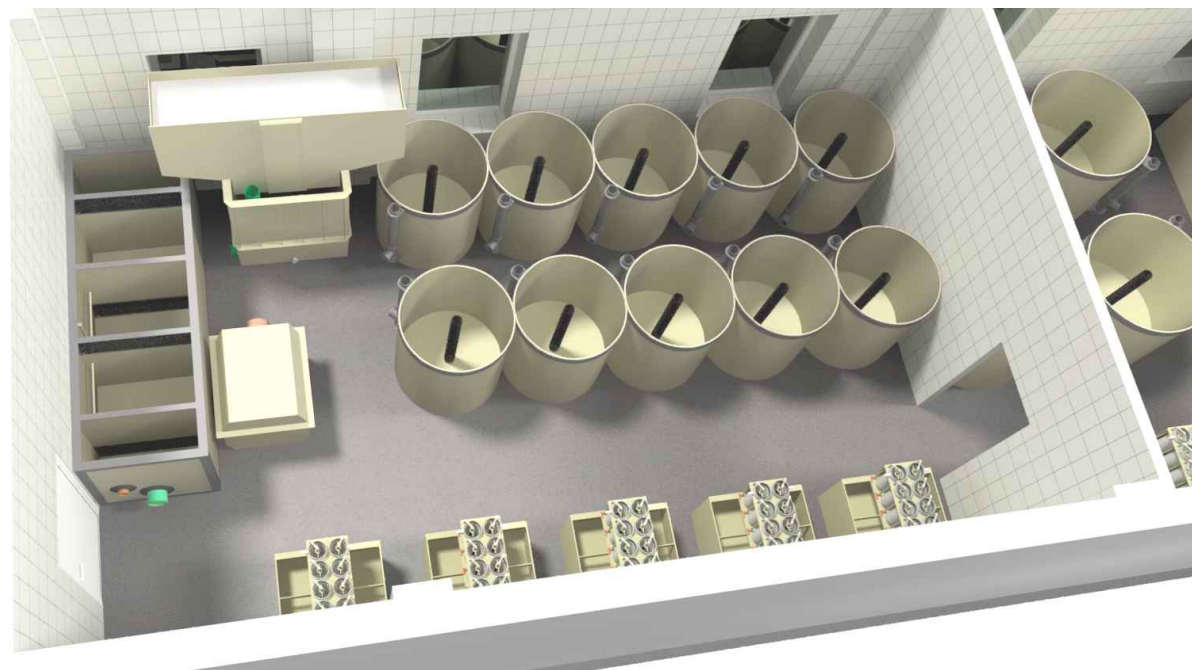
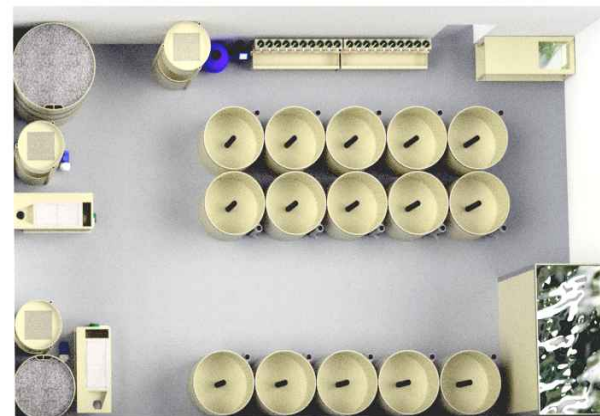
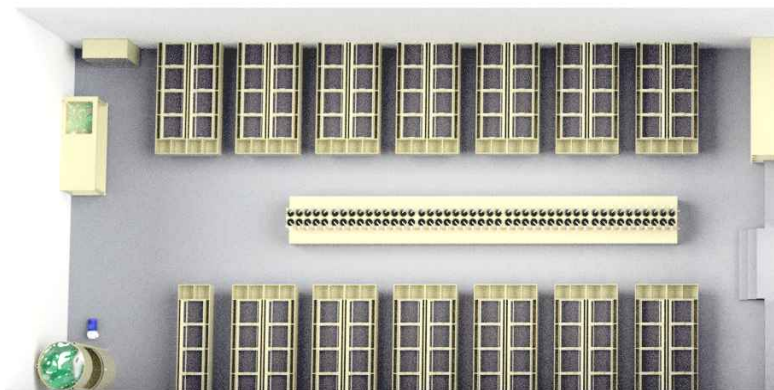

# Zapraszamy do współpracy